

NIVOFLOAT NL/NW

PLASTOVÉ PLOVÁKOVÉ SPÍNAČE PRO ČISTOU I ODPADNÍ VODU



3 LET ZÁRUKA

NIVELCO

SPÍNAČE HLADINY

Plovákové spínače řady **NIVOFLOAT NL-100** patří mezi nejjednodušší a nejuvhodnější limitní spínače v oboru. To dokazuje jejich široké nasazení, začínající pitnou vodou a končící u komunálních a odpadních vod. Právě jejich jednoduchoost činí tyto spínače spolehlivou volbou na téměř jakékoliv aplikace. Dvojitě pouzdro z Polypropylenu umožňuje dokonalou vodotěsnost a délka kabelu 5, 10, 20 m v provedení PVC, či neoprén vyhoví i náročným požadavkům. Uvnitř plováku je zabudovaný beztržkový spínač, který spíná pod úhlem 45°.

Dále je k dispozici řada **NW-100**, která byla vytvořena speciálně pro velmi náročné aplikace, kterým vyhovuje díky robustní konstrukci, jež nabízí výbornou mechanickou odolnost a téměř 2x větší objem plováku, než u řady **NL**. Díky většímu objemu má plovák lepší schopnost fungovat v hustších kapalinách. Další výhodou je funkčnost bez protizávaží, které je u verze **NL** vyžadováno.



NL-100

PRINCIP FUNKCE

Princip funkce plastových plovákových spínačů je velmi jednoduchý. Plovák díky obsahu vzduchu plave na hladině. Když jeho pozice překročí úhel 45°, spíná zabudovaný mikrospínač. Pokud je plovák se závažím, lze jeho posunutím nastavit délku ramene, a tak hlídat minimální a maximální hladiny. To platí pouze v případě, že nádrž není příliš široká, protože délka ramene by byla zbytečně dlouhá.

V takovém případě se nasazují 2 plovákové spínače se závažím a min. délkou ramene, nebo bez závaží, ale napevno uchycené za kabel ke stěně, nebo v trubce (viz. níže). Dále se velmi často používá jako ochrana čerpadla proti chodu naprázdno.

HLAVNÍ VLASTNOSTI

- Dvojitě pouzdro
- Délka kabelu 5 m, 10 m, 20 m
- Nastavitelný spínací rozdíl pomocí protizávaží
- Max. teplota +50 °C
- Tlak do 1 baru
- Atest na pitnou vodu
- Třída krytí IP68

APLIKACE

- Čistá voda
- Průmyslové a odpadní vody
- Kontrola / ochrana čerpadla
- Ochrana proti přeplnění

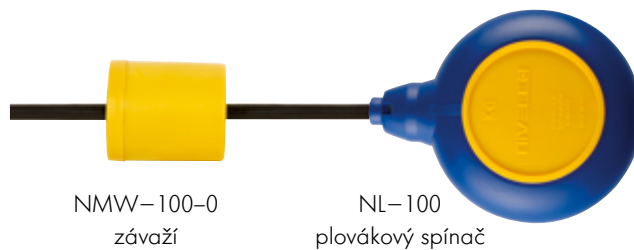

NMW-100-0
závaží

NL-100
plovákový spínač

TECHNICKÉ ÚDAJE

NL-100-1	
Spínací úhel	±45°
Teplota média	0...+50 °C
Tlak	max. 1 bar (0,1 MPa)
Materiál plováku	Polypropylen
Materiál závaží	Polystyren
Objem plováku	430 cm ³
Maximální zátěž	10(4) A, 250 V AC, AC1
Životnost kontaktu	10 ⁷ spínání
Stupeň krytí	IP68
Kabel	Ø9 mm / 3 x 1 mm ²
Délka kabelu	5 m, 10 m, 20 m
Hmotnost (bez kabelu)	250 g

ROZMĚRY

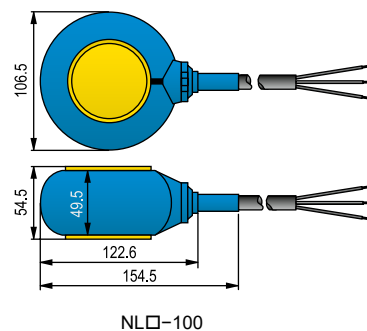

NL-100

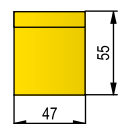

NMW-100-0

PRINCIP FUNKCE

Plovákové spínače řady NIVOFLOAT mají integrovaný bezrtuřový mikrospínač, který je zvláště vhodný pro jak pitnou, tak odpadní vodu. Dvojité zapouzdření a utěsněný kabel umožňuje hermetické těsnění a výbornou vodotěsnost. Výhodou verze NW je větší objem, který umožňuje spolehlivou funkci i hustších kapalinách. Další předností je, že díky svým vlastnostem spínač ke své funkci nevyžaduje protizávaží.

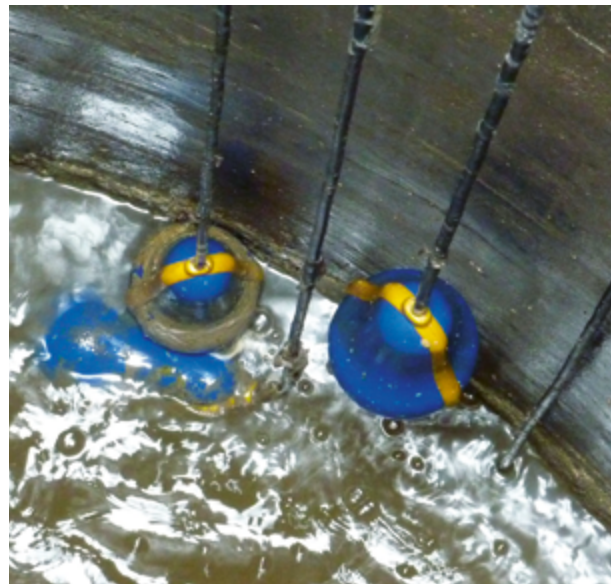

HLAVNÍ VLASTNOSTI

- Robustní provedení
- Dvojité pouzdro
- Délka kabelu až 5 m, 10 m, 20 m
- Max. teplota +50 °C
- Tlak do 2 bar
- Lze certifikovat pro pitnou vodu
- Třída krytí IP68

APLIKACE

- Znečištěná voda, kaly
- Pro průmyslové a odpadní vody
- Kontrola / ochrana čerpadla
- Ochrana proti přeplnění

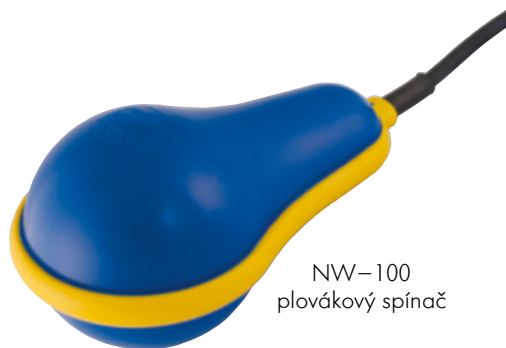

NW-100
plovákový spínač

TECHNICKÉ ÚDAJE

NW-100-1	
Spínací rozdíl	~400 mm
Teplota média	0...+50 °C
Tlak	max. 2 bar (0,2 MPa)
Materiál plováku	Polypropylen
Objem plováku	1000 cm ³
Maximální zátěž	10(3) A, 250 V, AC1
Životnost kontaktu	10 ⁷ spínání
Stupeň krytí	IP68
Kabel	Ø9 mm, 3 x 1 mm ²
Délka kabelu	5 m, 10 m, 20 m
Hmotnost (bez kabelu)	1,1 kg

ROZMĚRY

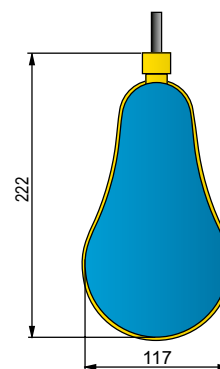

NW-100

PŘÍKLADY NAsAZENÍ

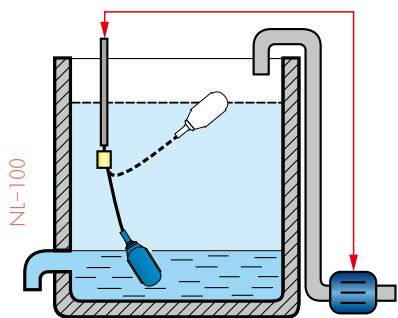

KONTROLA NAsPOUŠTĚNÍ

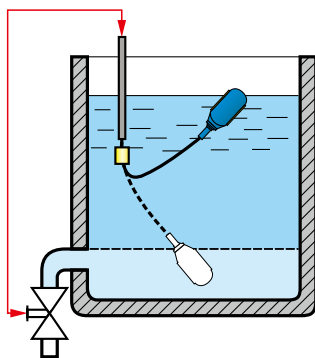

SPÍNÁNÍ 2 HLADIN

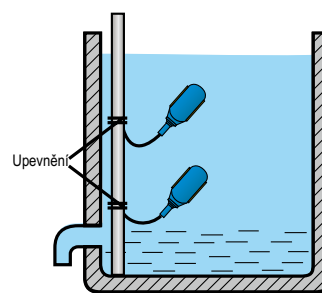

SPÍNÁNÍ VÍCE HLADIN

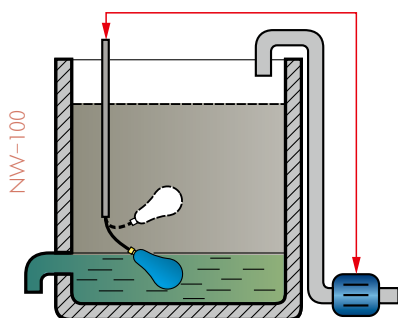

NW-100

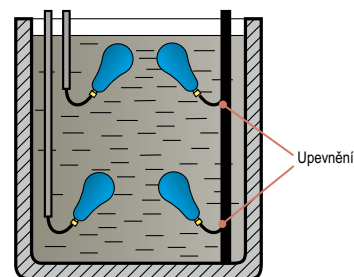
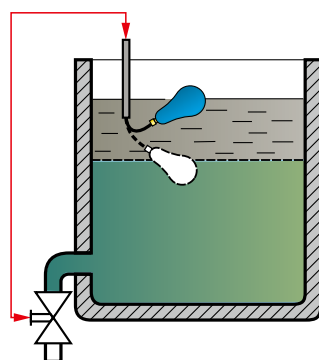

Upevnění

ZAPOJENÍ

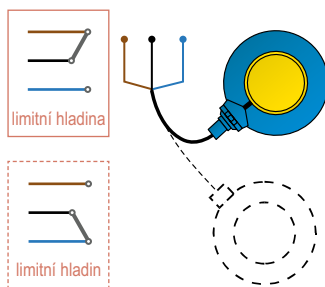
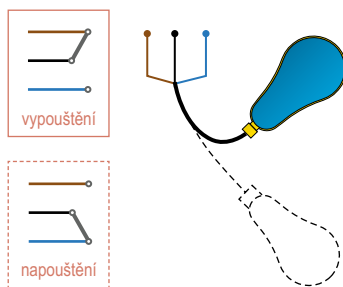

INSTALACE

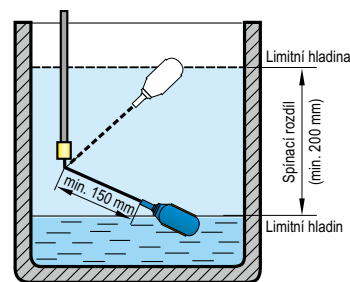

OBJEDNACÍ KÓDY (NE VŠECHNY KOMBINACE JSOU MOŽNÉ)

NIVOFLOAT – Plastový plovákový spínač s dvojitým zapouzdřením

N ■ ■ -1 ■ ■ -1

Typ	Kód	Materiál kabelu	Kód
Pro čistou i odpadní vodu	L	Neopren	N
Pro odpadní vodu a náročné aplikace	W	PVC	P

Délka kabelu	Kód
5 m	05
10 m	10
20 m	20

Bez závaží*

*NIVOFLOAT NMW-100-0 závaží nutné objednat zvlášť

